

NR, NR4

Многорядные насосы

$n \approx 2900$ об./мин.
 $n \approx 1450$ об./мин.



Конструкционные материалы

Составная часть	Материал
Корпус насоса	Чугун GJL 200 EN 1561
Соединит. часть	
Рабочее колесо	Чугун GJL 200 EN 1561 (Латунь P-Cu Zn 40 Pb 2 UNI 5705 для NR 50)
Вал	До 1,1 кВт – хромоникелевая сталь AISI 303 От 1,5 до 7,5 кВт – хромовая сталь AISI 430
Мех. уплотнение	Уголь – керамика – NBR
Контрфланцы	Сталь Fe 42 UNI 7070

Специальные исполнения под заказ

- Другие напряжения – Частота 60 Гц (см. каталог для частоты 60 Гц)
- С защитным устройством IP 55 – Специальные мех. уплотнения
- Для среды с более высокой или более низкой температурой.

Конструкция

Центробежные насосы с одним рабочим колесом с прямым подсоединением двигатель–насос и общим валом. Корпус насоса имеет всасывающий и подающий патрубки одинакового диаметра и расположенные на одном валу (многорядное исполнение).

Раструбы: Фланцы EN 1092–2, PN 10

Контрфланцы (по требованию)

Размеры	Фланцы
NR, NR4 40, 50, 65	Резьбовые фланцы PN 16, EN 1092-1
NR4 100	Фланцы, свариваемые внахлестку по стандарту
NR4 125	PN 10, EN 1092-1

5

Применение

Перекачка чистых жидкостей, не содержащих абразивных примесей и не агрессивных для материалов, из которых изготовлен насос (содержание твердых частиц максимум 0,2%).
Использование в установках теплоснабжения, кондиционирования, охлаждения и циркуляции.
Использование в бытовой и промышленной сфере.
При необходимости, работа с пониженным уровнем шума ($n = 1450$ об./мин.).

Эксплуатационные ограничения

Температура жидкости от -10°C до $+90^{\circ}\text{C}$.
Температура окружающего воздуха не более 40°C .
Манометрическая высота всасывания не более 7 м.
Максимально допустимое конечное давление в корпусе насоса: 10 бар.
Непрерывный режим эксплуатации.

Электродвигатель

Индукционный 4-полюсный двигатель, 50 Гц, 1450 об./мин.

NR4: трехфазный до 3 кВт – 230/400 В ($\pm 10\%$);
для 4 кВт – 400/690 В ($\pm 10\%$).

NR4M: монофазный 230 В ($\pm 10\%$)

Индукционный 2-полюсный двигатель, 50 Гц, 2900 об./мин.

NR: трехфазный до 3 кВт – 230/400 В ($\pm 10\%$);
от 4 до 18,5 кВт – 400/690 В ($\pm 10\%$).

NRM: монофазный 230 В ($\pm 10\%$)

Изоляция класса "F".

Защитное устройство IP 54.

Класс энергосбережения IE2 для трехфазных двигателей мощностью от 0,75 кВт.

Конструкция в соответствии со стандартами: EN 60034-1; EN 60034-30.
EN 60335-1, EN 60335-2-41.

Область применения

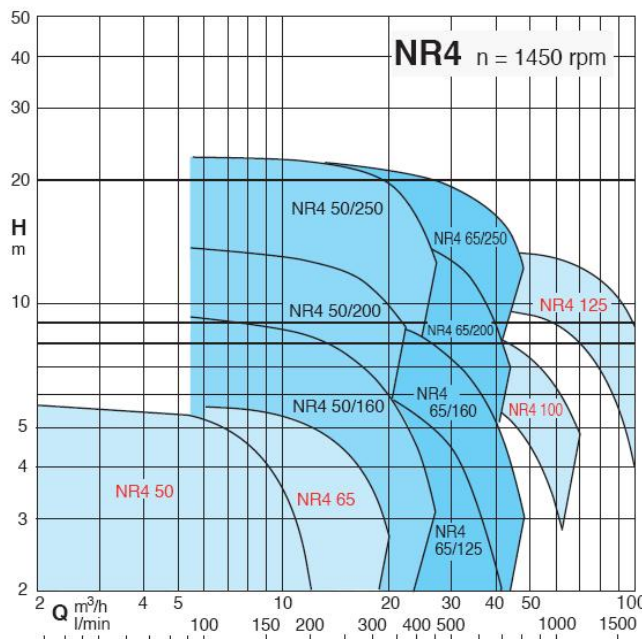
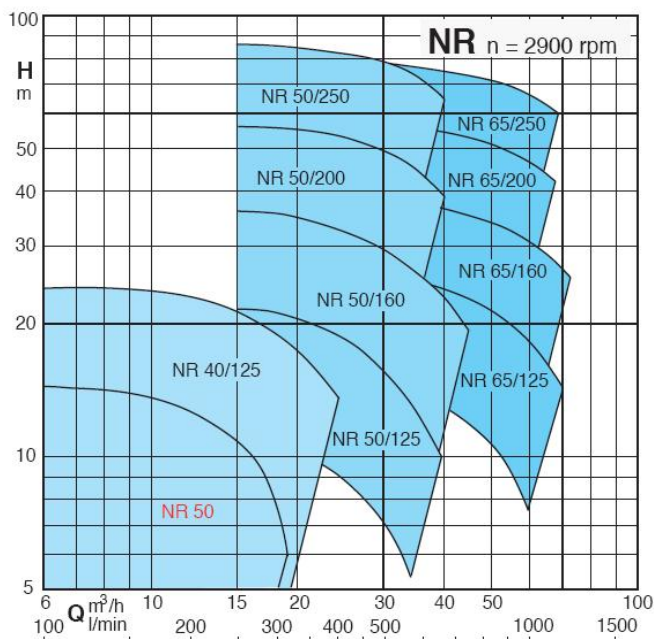

Тех. характеристики $n \approx 2900$ об./мин.

3~	230V 400V		1~	230V P ₁		P ₂		Q m ³ /h																					
	A	A		A	A	kW	HP		0 6 6,6 7,5 8,4 9,6 10,8 12 13,2 15 16,8 18,9																				
									l/min 0 100 110 125 140 160 180 200 220 250 280 315																				
NR 50D/A	2,3	1,3	NRM 50D/A	3,6	0,72	0,45	0,6	H	11,6	11	10,8	10,5	10,2	9,5	8,5	7	6												
NR 50C/A	3,7	2,2	NRM 50C/A	5,7	1,13	0,75	1	m	16,2	16	15,9	15,8	15,7	15,3	14,6	14	13	11	9	5,5									

3~	230V 400V		P ₂	Q m ³ /h																								
	A	A			kW	HP	0 6,6 7,5 8,4 9,6 10,8 12 13,2 15 16,8 18,9 21 24																					
							l/min 0 110 125 140 160 180 200 220 250 280 315 350 400																					
NR 40/125C	4	2,3	0,75	1	H	15,5	15,7	15,5	15,3	14,8	14,3	13,6	12,9	11,6	10,2	8,1	5,8											
NR 40/125B	5	2,9	1,1	1,5	H	19,5	19,8	19,6	19,4	19,0	18,5	18,0	17,5	16,5	15,2	13,6	11,6	8,5										
NR 40/125A	7,5	4,3	1,5	2	m	23,3	23,7	23,7	23,6	23,4	23,1	22,8	22,4	21,7	20,6	19,1	17,3	14,2										

3~	230V 400V		P ₂	Q m ³ /h																								
	A	A			kW	HP	0 15 16,8 18,9 21 24 27 30 33 37,8 39 42 45																					
							l/min 0 250 280 315 350 400 450 500 550 630 650 700 750																					
NR 50/125F	4,7	2,7	1,1	1,5	H	14,9	13,8	13,4	12,8	12,1	11	9,9	8,4	6,9														
NR 50/125C	7,5	4,3	1,5	2	H	17,7	17,4	17	16,5	16	15	13,9	12,6	11,3	9	8,3												
NR 50/125A/A	9,15	5,3	2,2	3	H	22,2	21,7	21,4	21	20,6	19,8	18,8	17,5	16,3	14,1	13,5	12											
NR 50/160C/A	9,15	5,3	2,2	3	H	23,1	21,9	21,4	20,6	19,9	18,6	17,3	15,6	13,8	10,8	10												
NR 50/160B/A	11,5	6,6	3	4	H	28,6	27,9	27,4	26,7	26	24,6	23,1	21,3	19,7	16,6	15,7	13,6											
NR 50/160A/A		9,6	4	5,5	H	36,3	35,5	35,1	34,5	33,7	32,7	31,2	29,4	27,5	24,3	23,4	21,3	19,1										
NR 50/200D/A		9,6	4	5,5	H	41,8	37,8	36,8	35,7	34,5	32,4	30,1	27,6	24,9														
NR 50/200B/A		10,9	5,5	7,5	H	50,9	48,5	47,7	46,8	45,7	43,9	41,7	39,2	36,5														
NR 50/200A/A		14,3	7,5	10	H	56,7	54,9	54,3	53,4	52,4	50,7	48,9	46,5	44,1	39,7	38,8												
NR 50/250C/A		18,5	9,2	12,5	H	61,2	58,8	58	57,3	56,5	55	53,2	51,1	48,9	44,8	43,1	39,4											
NR 50/250B/A		21,5	11	15	H	69,4	67	66,4	65,5	64,8	63,2	61,5	59,6	57,7	53,8	52,6	50											
NR 50/250A/A		27,5	15	20	H	87	84,6	84,1	83,2	82,3	80,7	78,8	76,9	74,3	69,8	68,4	65,2											

3~	230V 400V		P ₂	Q m ³ /h																								
	A	A			kW	HP	0 21 24 27 30 33 37,8 42 48 54 60 66 69 72																					
							l/min 0 350 400 450 500 550 630 700 800 900 1000 1100 1150 1200																					
NR 65/125F/A	9,15	5,3	2,2	3	H	16,5	16	15,7	15,3	14,8	14,3	13,5	12,5	11,1	9,5	7,3	5,3											
NR 65/125D/A	11,5	6,6	3	4	H	21,1	20,2	19,9	19,6	19,2	18,7	17,9	16,9	15,2	13,3	11,3	9,1											
NR 65/125A/A		9,6	4	5,5	H	25	24,4	24,1	23,8	23,4	23	22,2	21,4	19,8	18	15,9	13,7	12,4										
NR 65/125S/A		9,6	4	5,5	H	27,2	26,3	26	25,7	25,4	25	24,3	23,6	22,1	20,3	18,3	16,1	14,7										
NR 65/160B/A		10,9	5,5	7,5	H	31,9	32	31,7	31,4	30,9	30,4	29,5	28,6	26,8	24,8	22,2	19,7	18,3	16,7									
NR 65/160A/A		14,3	7,5	10	H	39	39,3	39	38,7	38,3	37,9	36,9	36,1	34,7	32,9	30,6	28,1	26,7	25,3									
NR 65/200B/A		18,5	9,2	12,5	H	47,1	46,7	45,9	45,1	44,4	43,6	42	40,5	37,9	35,3	32,4	28,3											
NR 65/200A/A		21,5	11	15	H	54,2	53,3	52,8	52,3	51,5	50,7	49,2	47,5	45,1	41,9	38,1	34,5											
NR 65/200S/A		27,5	15	20	H	60,4	60,5	60,2	59,6	59	58	56,3	54,5	52,2	49,5	46,5	42,7											
NR 65/250C/A		21,5	11	15	H	54,6	54,8	54,2	53,5	52,8	52	50,5	48,9	46,3	43,5	40,6	37,3											
NR 65/250B/A		27,5	15	20	H	67,1	67,2	66,7	66	65,1	64,3	62,8	61,3	58,6	55,8	52,9	49,7											
NR 65/250A/A		34	18,5	25	H	78,5	78,5	77,8	77,3	76,7	76	74,8	73,6	71,1	68,4	65,5	62,2											

P₁ Максимальная потребляемая мощность. P₂ Номинальная мощность двигателя. H Общая высота напора в м. Допуски согласно стандарта ISO 9906, приложение "А".

Характеристические кривые $n \approx 2900$ об./мин.

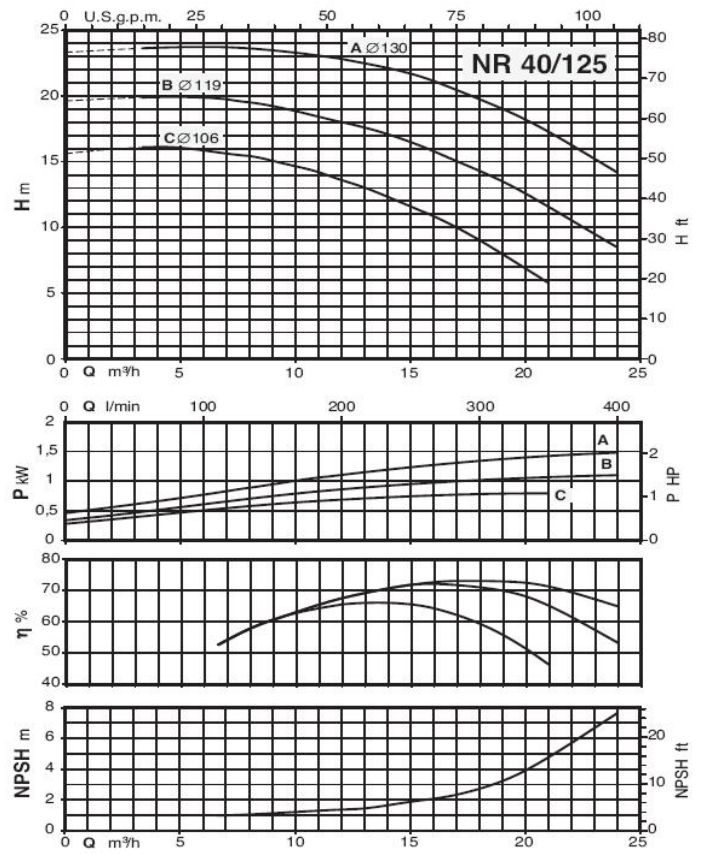
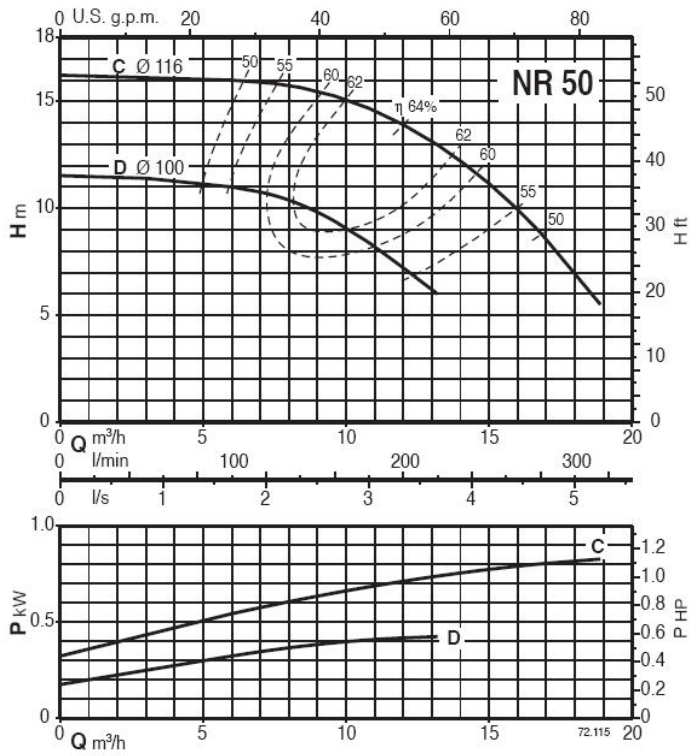

Характеристические кривые $n \approx 2900$ об./мин.

5

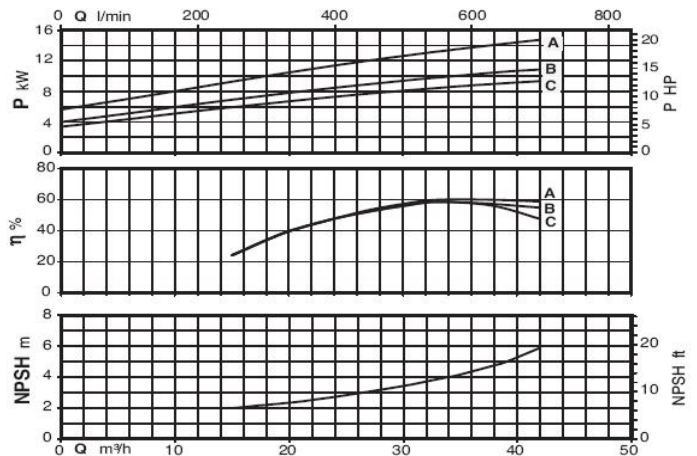
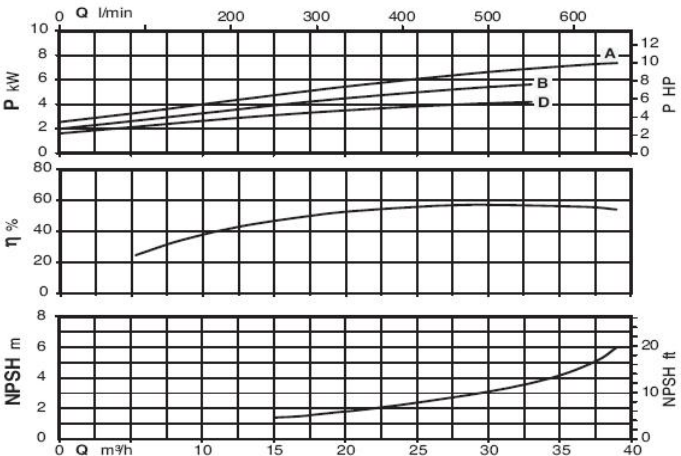
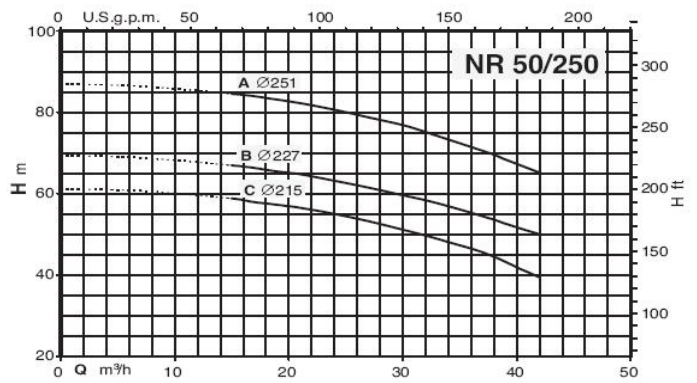
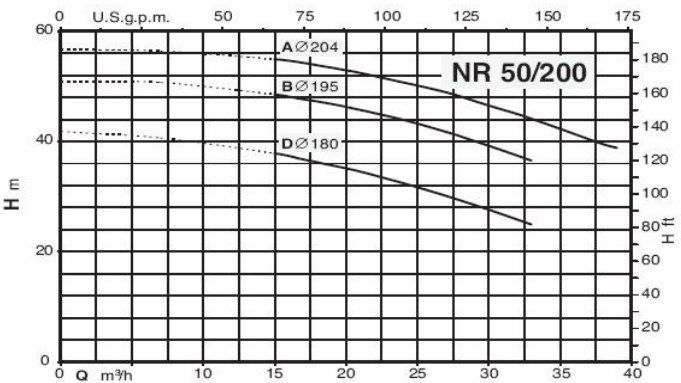
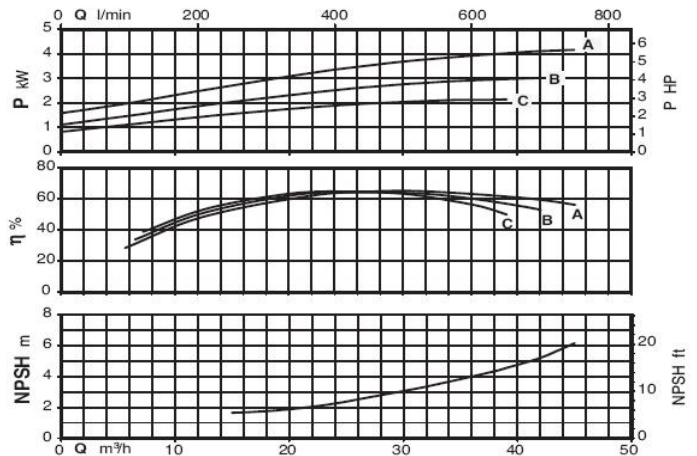
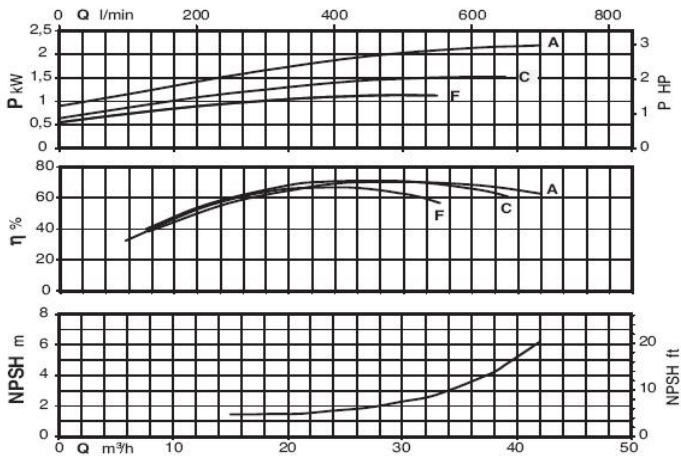
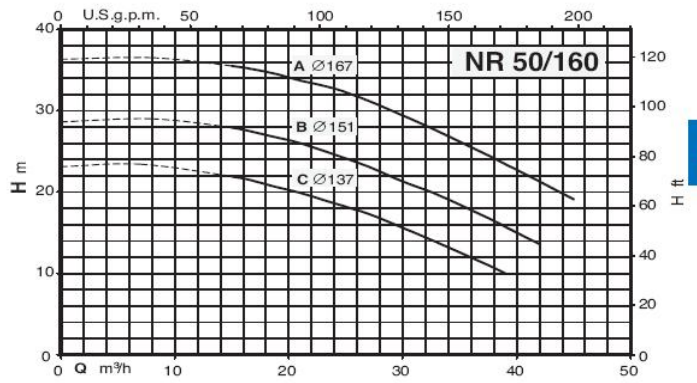
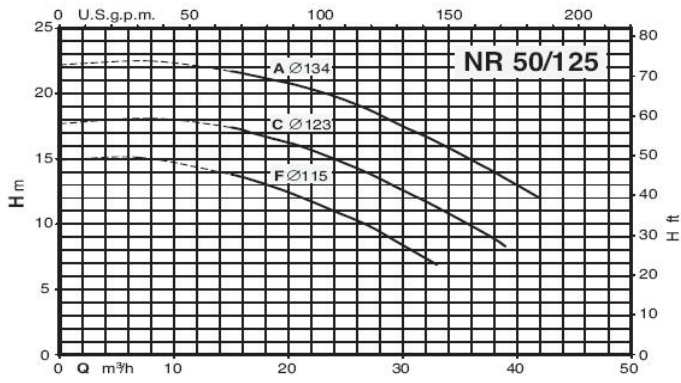

Характеристические кривые $n \approx 2900$ об./мин.

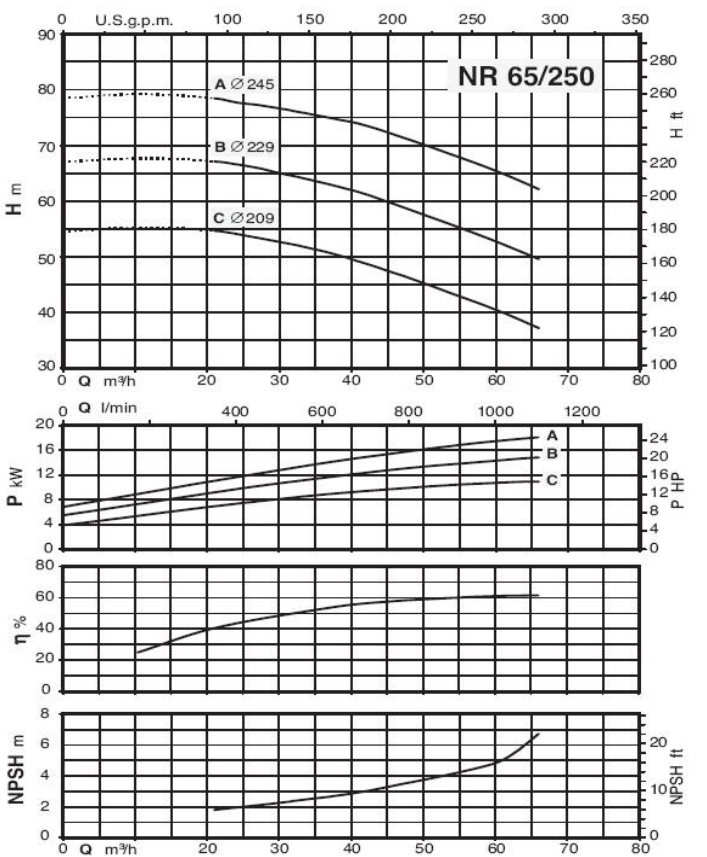
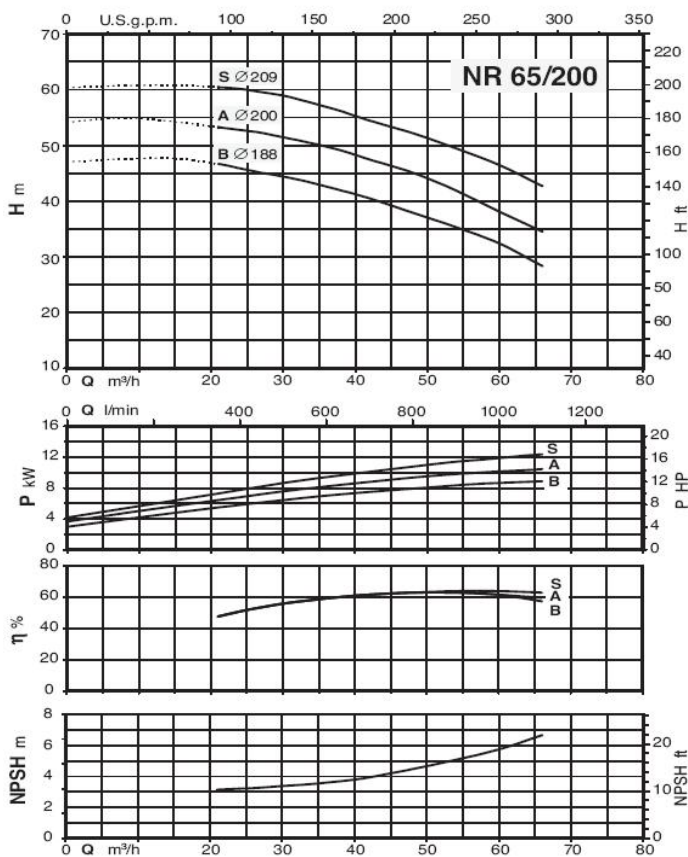
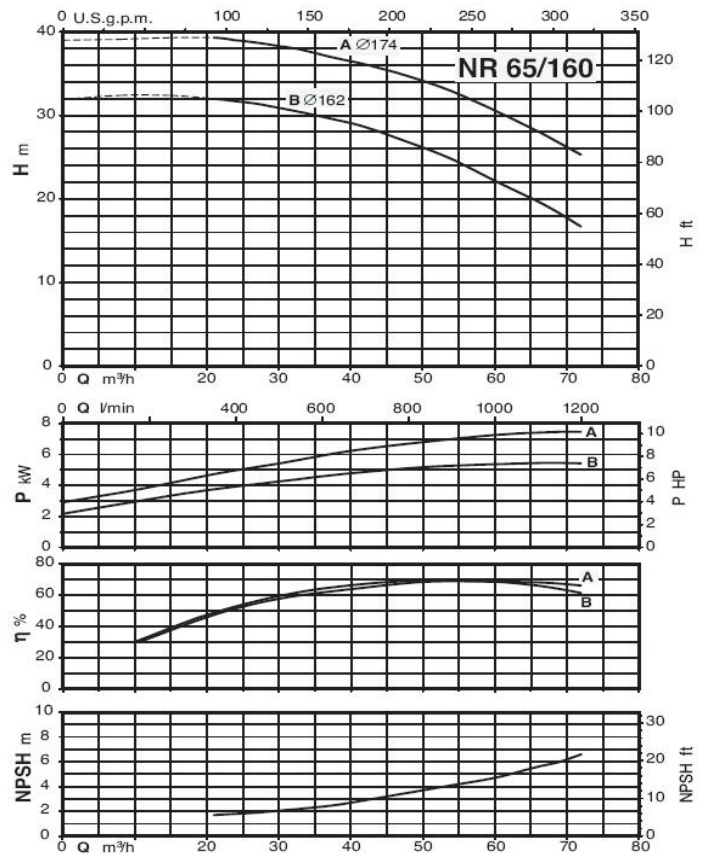
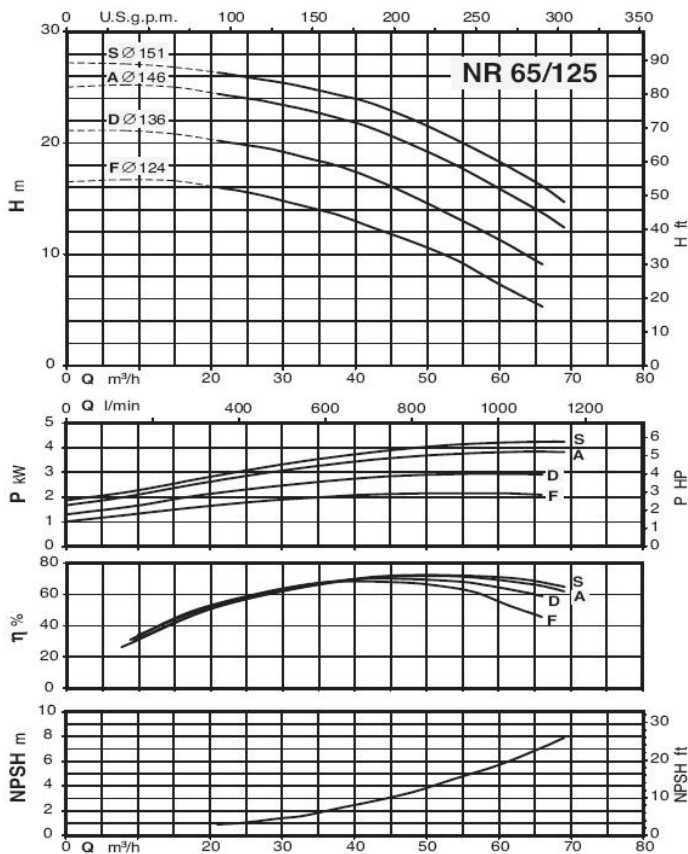

Характеристические кривые $n \approx 1450$ об./мин.

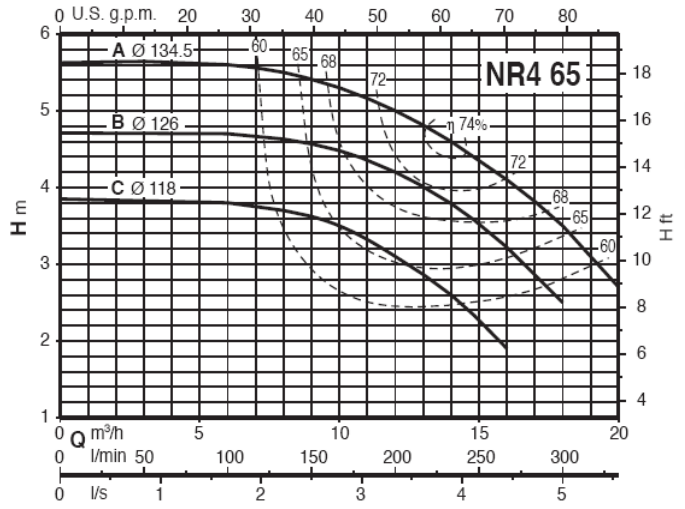
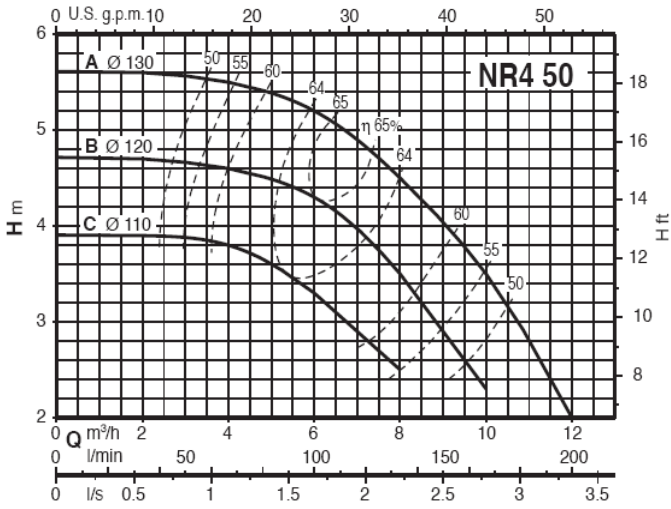

5

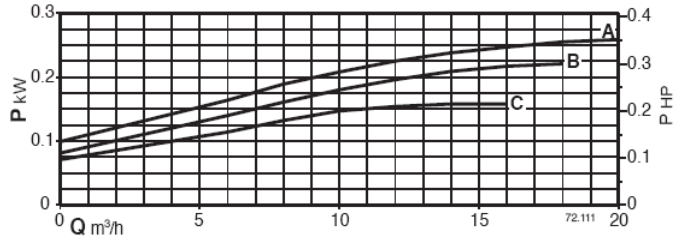
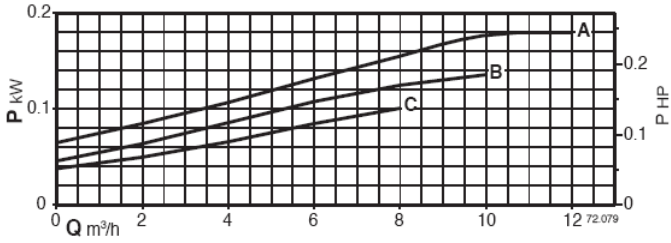

Характеристические кривые $n \approx 1450$ об./мин.

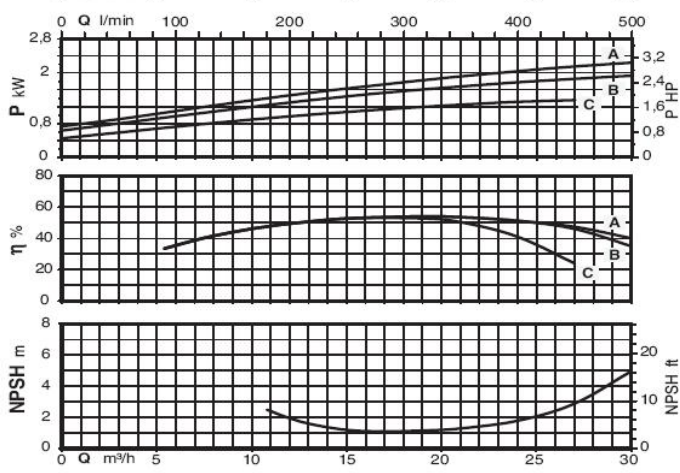
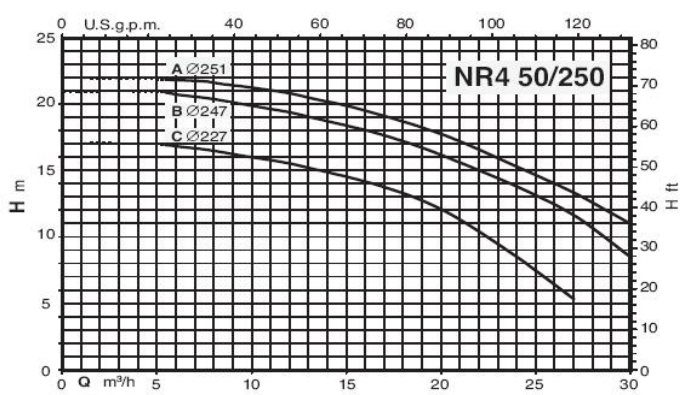
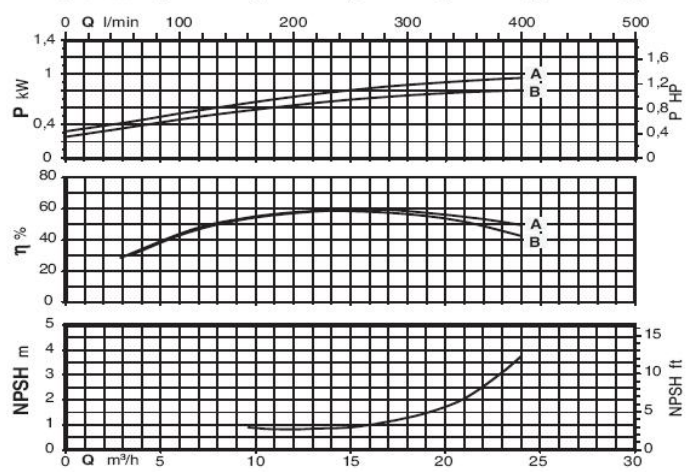
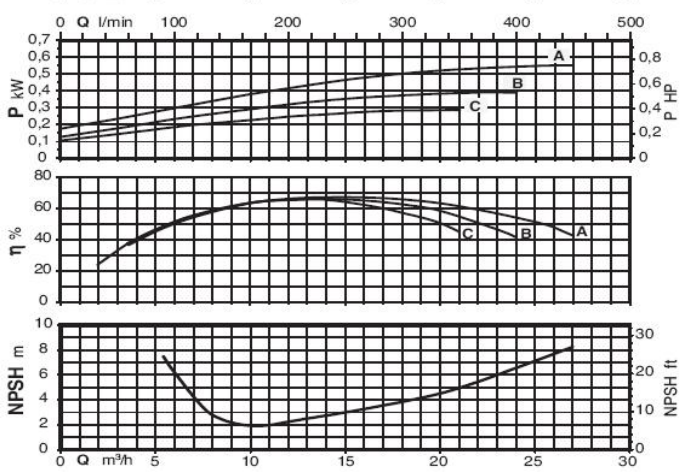
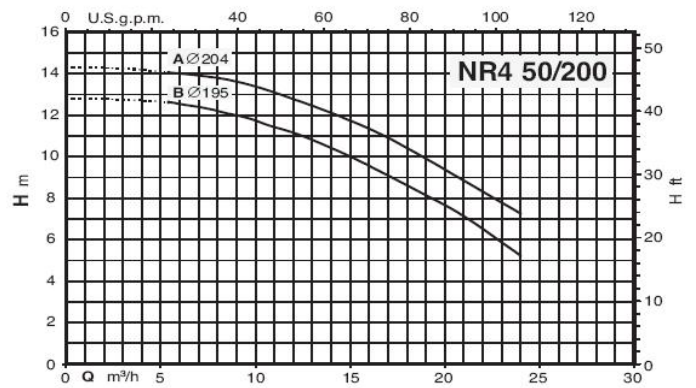
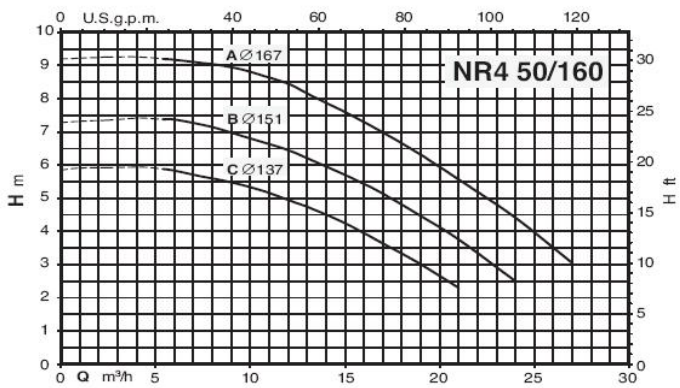

Характеристические кривые $n \approx 1450$ об./мин.

5

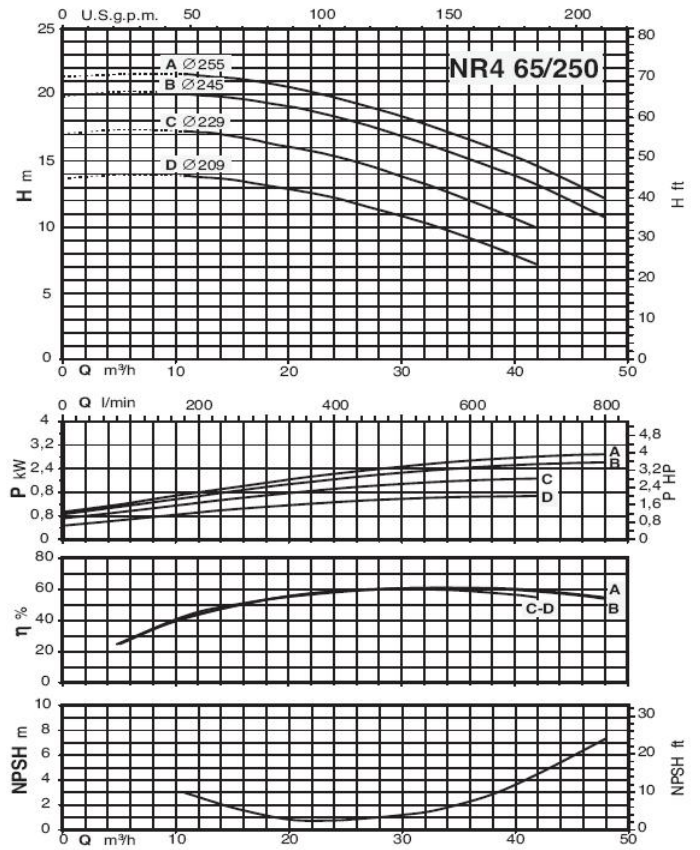
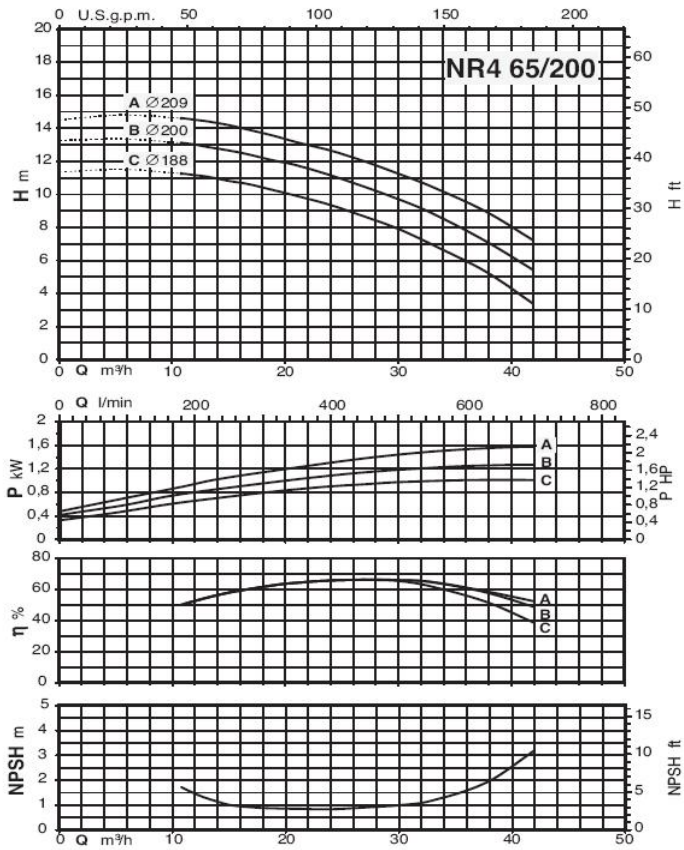
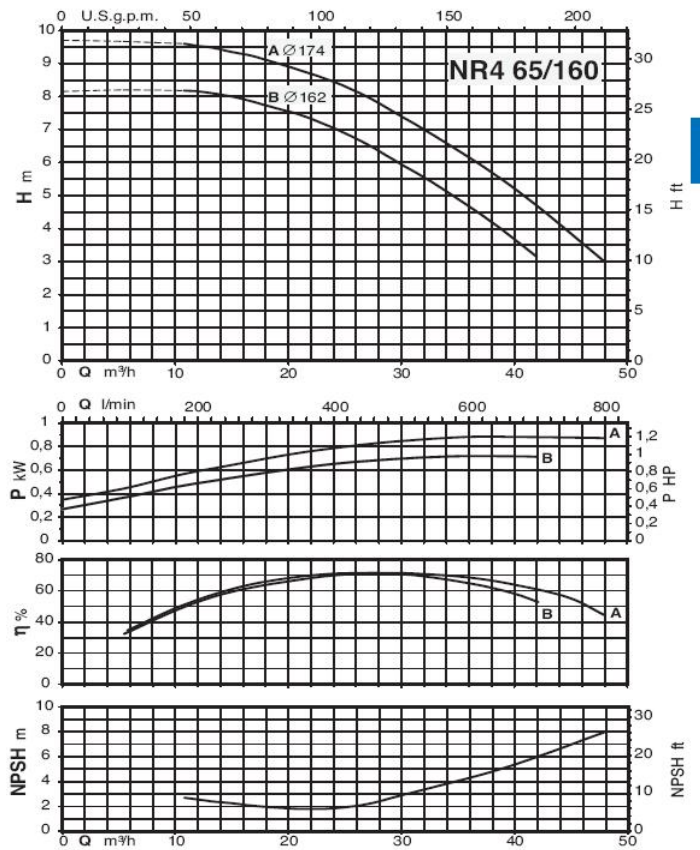
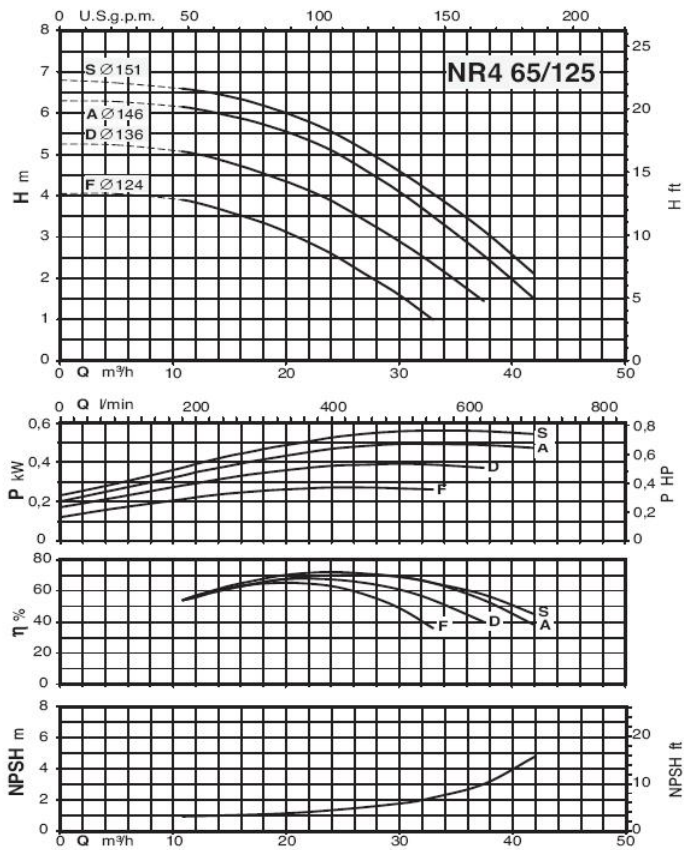

Характеристические кривые $n \approx 1450$ об./мин.

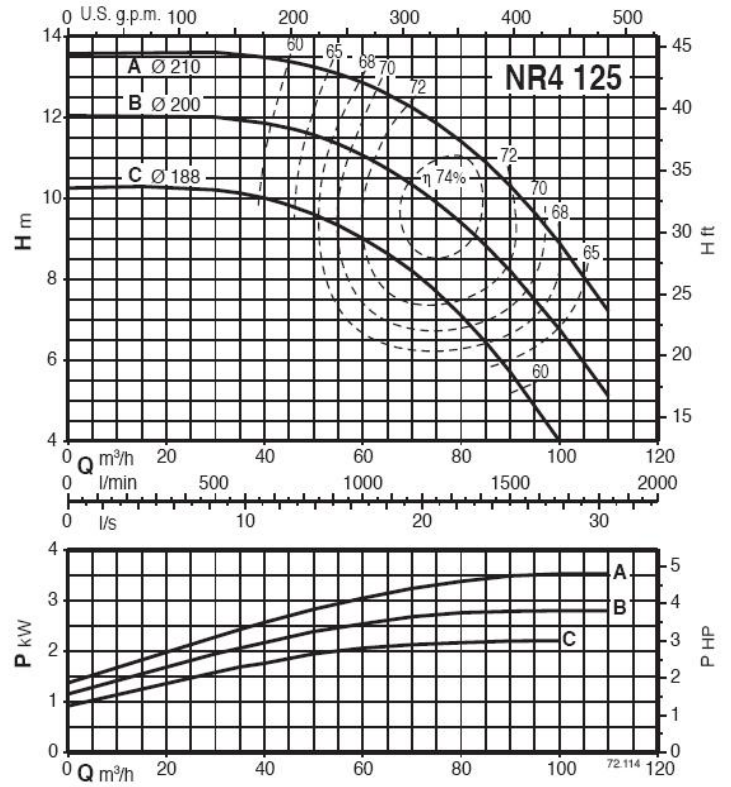
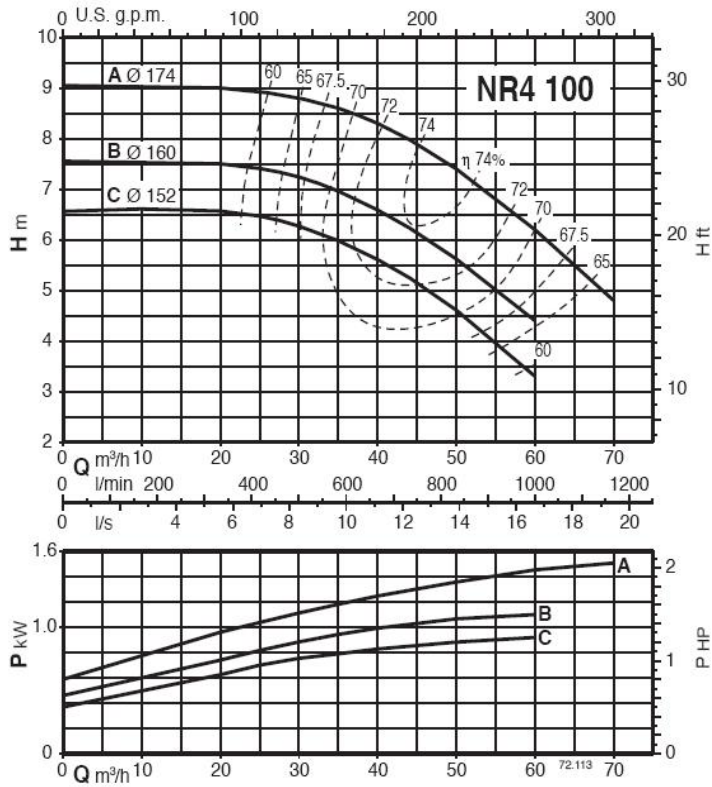

Размеры и вес

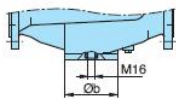
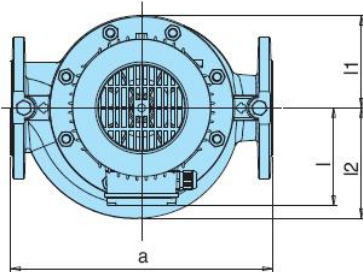
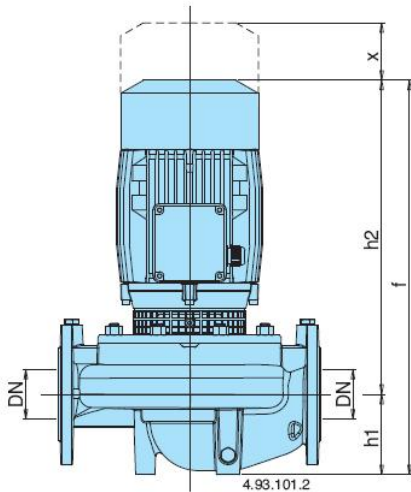

ТИП	мм										kg
	DN	a	f	h1	h2	Øb	l	l1	l2	x	
NR 50D/A-C/A	50	320	360	90	270	98	111	93	100	70	29,5-30
NR 40/125A-B-C	40	320	420	81	339	-	128	93	98	100	29,5-27,5-26,5
NR 50/125C-F	50	340	437	90	347	-	128	96	115	75	31,5-29,5
NR 50/125A/A	50	340	477	90	387	-	128	96	115	75	36,1
NR 50/160C/A	50	340	480	90	390	-	128	120	128	75	41,6
NR 50/160A/A-B/A	50	340	506	90	416	-	138	120	128	75	51,8-50,5
NR 50/200D/A	50	440	516	100	416	-	138	140	140	80	59,7
NR 50/200A/A-B/A	50	440	544	100	444	-	160	140	140	80	77,2-69,7
NR 50/250B/A-C/A	50	440	657	100	557	-	185	175	175	85	121-114
NR 50/250A/A	50	440	732	100	632	-	185	175	175	85	149,5
NR 65/125F/A	65	340	494	105	389	-	128	121	145	95	46
NR 65/125S/A-A/A-D/A	65	340	520	105	415	-	138	121	145	95	56,1-56,1-54,6
NR 65/160A/A-B/A	65	340	552	105	447	-	160	121	142	95	74-67,5
NR 65/200A/A-B/A	65	475	666	105	561	-	185	140	153	90	114-108
NR 65/200S/A	65	475	741	105	636	-	185	140	153	90	142,5
NR 65/250C/A	65	475	672	105	567	-	185	175	175	90	134
NR 65/250A/A-B/A	65	475	747	105	642	-	185	175	175	90	161-155

5

ТИП	мм										kg
	DN	a	f	h1	h2	Øb	l	l1	l2	x	
NR4 50A/A-B/A-C/A	50	320	360	90	270	98	111	93	100	70	24-24-24
NR4 65A/A-B/A-C/A	65	360	370	100	270	118	111	102	114	70	28-28-28
NR4 100B/A-C/A	100	500	523	150	373	162	128	153	173	105	59-59
NR4 100A/A	100	500	549	150	399	162	138	153	173	105	67
NR4 125C/A	125	600	589	170	419	194	138	172	195	120	91,5
NR4 125A/A-B/A	125	600	608	160	438	194	160	172	195	120	110-108
NR4 50/160A/A-B-C	50	340	440	90	350	-	128	120	128	75	37,5-35,5-33,5
NR4 50/200A/A-B/A	50	440	490	100	390	-	128	140	140	80	56
NR4 50/250B/A-C/A	50	440	516	100	416	-	138	175	175	85	80-77,5
NR4 50/250A/A	50	440	545	100	445	-	160	175	175	85	93,5
NR4 65/125S/A-A/A-D-F	65	340	454	105	349	-	128	121	145	95	
NR4 65/160A/A-B/A	65	340	497	105	392	-	128	121	142	95	42,7-42,5
NR4 65/200C/A	65	475	510	105	405	-	128	140	153	90	52
NR4 65/200A/A-B/A	65	475	536	105	431	-	138	140	153	90	64,5-60
NR4 65/250C/A-D/A	65	475	526	105	421	-	138	175	175	90	75,5-75,5
NR4 65/250A/A-B/A	65	475	555	105	450	-	160	175	175	90	98-85

Фланцы PN 10, EN 1092-2

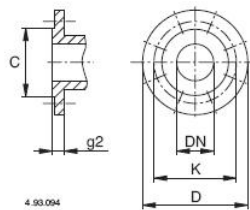

DN	мм					
	C	K	D	Отверстия		g2
				N°	Ø	
50	99	125	165	4	19	20
65	118	145	185	4	19	20
80	132	160	200	8	19	22
100	156	180	220	8	19	24
125	184	210	250	8	19	24

Установка

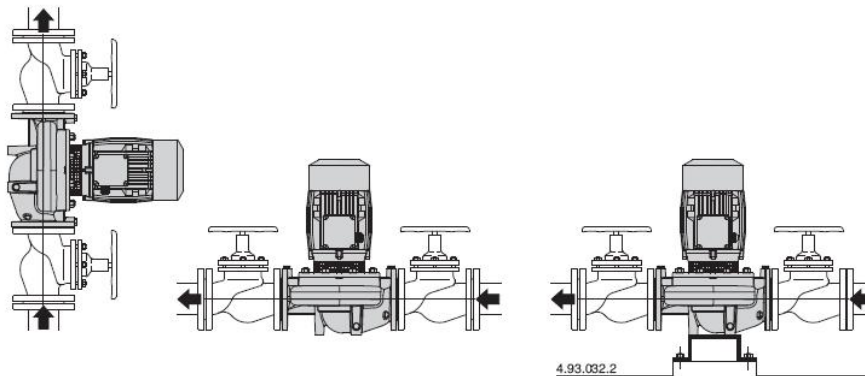

Новая компактность

Компактная конструкция, обеспечивающая простоту установки даже в ограниченных пространствах.

Эсклюзивный дизайн

Инновационная защитная сетка (запатентованная) предотвращает контакт с вращающимися частями насоса, что обеспечивает безопасность пользователей и возможность визуального контроля уплотнения.

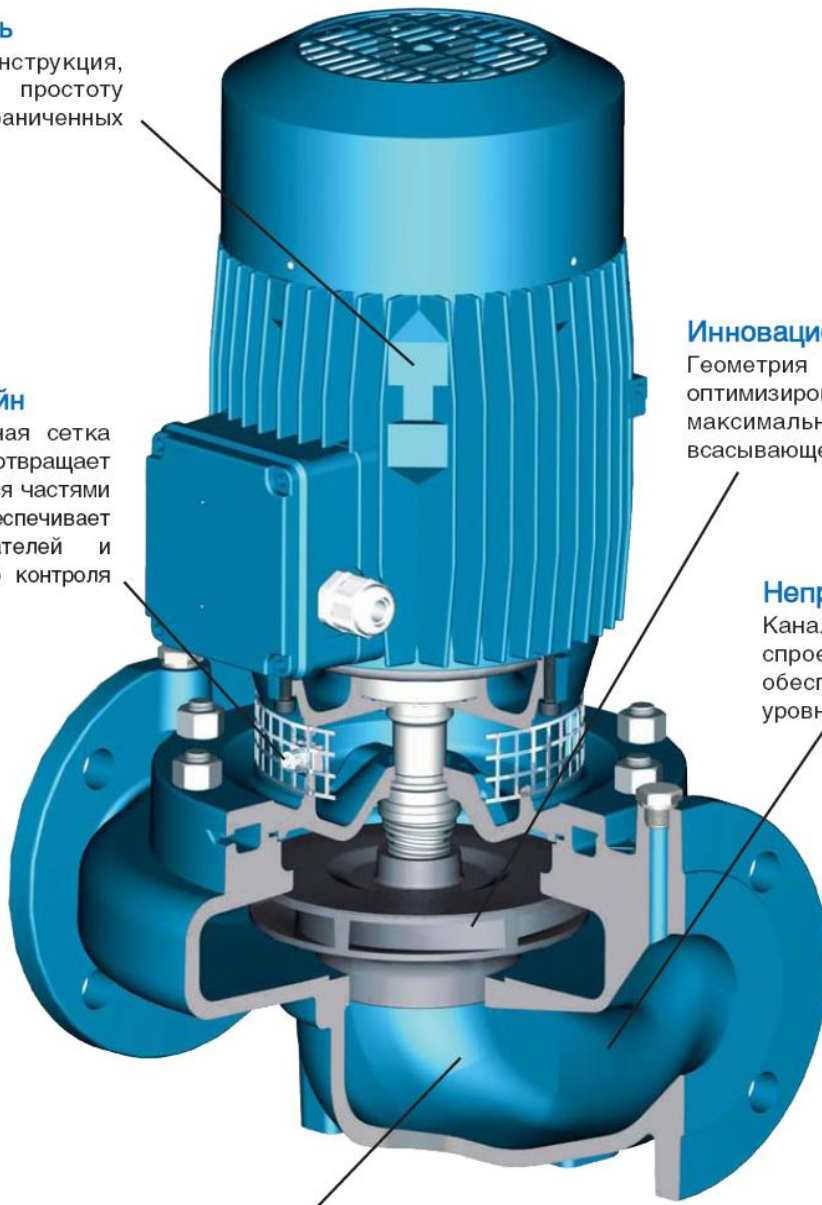

Инновационная гидравлика

Геометрия рабочего колеса оптимизирована для получения максимального КПД и наилучшей всасывающей способности.

Непривычная тишина

Каналы для жидкости спроектированы с учетом обеспечения минимального уровня шума.

Идеальная жидкостная динамика

Идеальная динамика движения жидкости в зоне соединения между рабочим колесом и корпусом насоса позволяет снизить потери и, следовательно, увеличить КПД насосов.